

# Ventilatori assiali per il controllo dei fumi



## DESCRIZIONE

Ventilatori assiali ad alta efficienza per applicazioni canalizzate, progettati e certificati per l'evacuazione di fumi ad alta temperatura.



## CERTIFICAZIONE CE

Ventilatori provvisti di certificazione di prodotto CE secondo la norma UNI EN 12101-3:2004. Ai sensi del Regolamento Europeo 305/2011.

## CLASSIFICAZIONE

Ai sensi del capitolo 7.5 della UNI EN 13501-4:2016

**F<sub>300</sub> 120**

**F<sub>400</sub> 120**



## CAMPO DI APPLICAZIONE

- Sistemi di controllo fumo e calore.
- Per **estrazione fumi** e **immissione aria esterna**.
- Funzionamento in **dual purpose** (ventilazione a temperatura ambiente ed estrazione fumi).
- Funzionalità per **120 minuti** a temperature  $\leq 400^{\circ}\text{C}$ .

## CARATTERISTICHE TECNICHE

- **Dimensioni:** da diam. 400 a 1.600 mm configurazione a singolo stadio
- **Portata:** fino a 170.000 m<sup>3</sup>/h
- **Pressione statica:** fino a 1.700 Pa
- **Livello di protezione:** motore IP55



## CARATTERISTICHE COSTRUTTIVE

### Giranti

Pale a profilo alare pressofuse ad alta efficienza con calettamento ad angolo regolabile. Bilanciamento secondo norma ISO 1940 e Standard AMCA 204 – G2.5.

### Casse di alloggiamento

In lamiera d'acciaio con flange sbordate e forate secondo la norma UNI ISO 6580-EUROVENT. Zincatura a caldo dopo la lavorazione.

### Motori 400V/3Ph/50Hz

Motore asincrono trifase secondo lo standard internazionale IEC 600034, IEC 60072, EMC 2004/108 / EC LVD 2006/95 / EC Marcato IP 55, IE 2 (solo motori a singola velocità) classe H.

### Temperature

Ventilatori concepiti per funzionamento continuo a temperature fino a 70°C ed in situazione di emergenza ad elevate temperature (irripetibilità d'uso) fino a 400°C per 2 ore.

## SCHEDE DIMENSIONALI

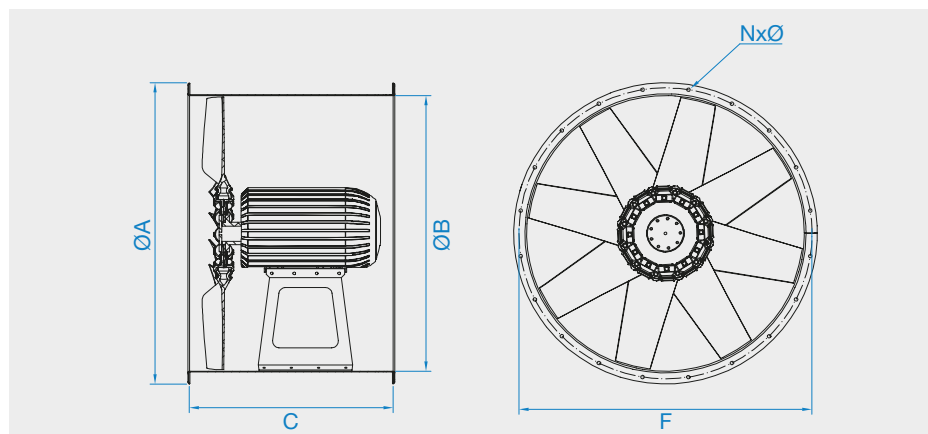

[mm]	A	B	C	F	N	Ø
ELI CL 400	502	400	450	450	8	12
ELI CL 450	553	450	450	500	8	12
ELI CL 500	603	500	575	560	8	12
ELI CL 560	663	560	575	620	8	12
ELI CL 630	733	630	725	690	12	12
ELI CL 710	813	710	600	770	16	12
ELI CL 800	903	800	650	860	16	12
ELI CL 900	1013	900	770	970	16	16
ELI CL 1000	1113	1000	840	1070	16	16
ELI CL 1120	1233	1120	840	1190	20	16
ELI CL 1250	1367	1250	1090	1320	20	16

## STAFFE DI SOSTEGNO

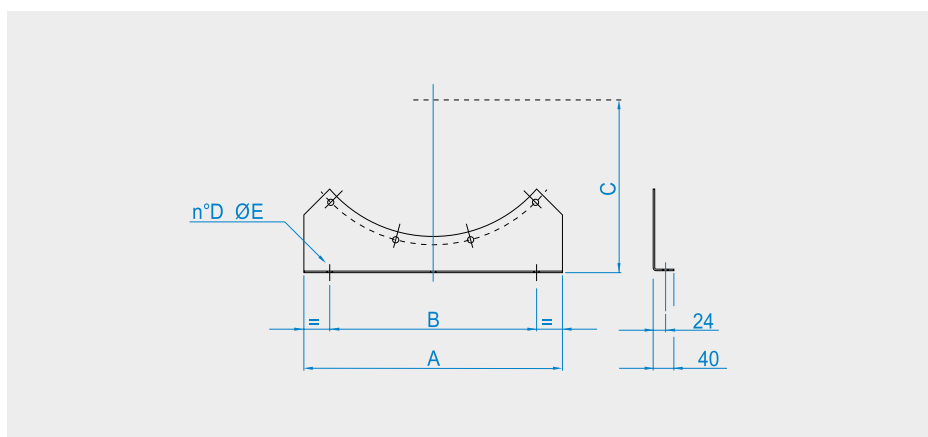

	A	B	C	D	ØE	Kg
ELI CL 400	400	300	320	2	10	1
ELI CL 450	450	350	350	2	10	1,5
ELI CL 500	500	400	380	2	10	2
ELI CL 560	560	460	410	2	10	2,5
ELI CL 630	630	480	450	2	10	2,8
ELI CL 710	710	550	490	2	10	3
ELI CL 800	800	660	540	3	14	3,8
ELI CL 900	900	760	600	3	14	4,5
ELI CL 1000	1000	860	640	3	14	4,8
ELI CL 1120	1120	980	710	3	14	6,8
ELI CL 1250	1250	950	770	3	14	7,8

## PRESTAZIONI MODELLI F<sub>400</sub>

Prestazioni riferite alla densità dell'aria ambiente (1,2kg/m<sup>3</sup>)  
con ventilatore canalizzato in aspirazione ed espulsione.

La selezione del ventilatore con angolo di calettamento di pala corretto [°] e potenza elettrica motore [kW], viene effettuata incrociando i valori di portata volumetrica [m<sup>3</sup>/h] con la pressione statica [Pa] richiesta.

### ELI CL 400/150/6/6

Angolo di pala	Potenza motore
16°	0,55 kW
18°	
20°	
22°	
24°	0,75 kW
26°	
28°	
30°	
32°	1,1 kW
34°	
36°	
38°	
40°	1,5 kW
42°	
44°	
46°	
48°	2,2 kW
50°	
52°	
52°	
52°	

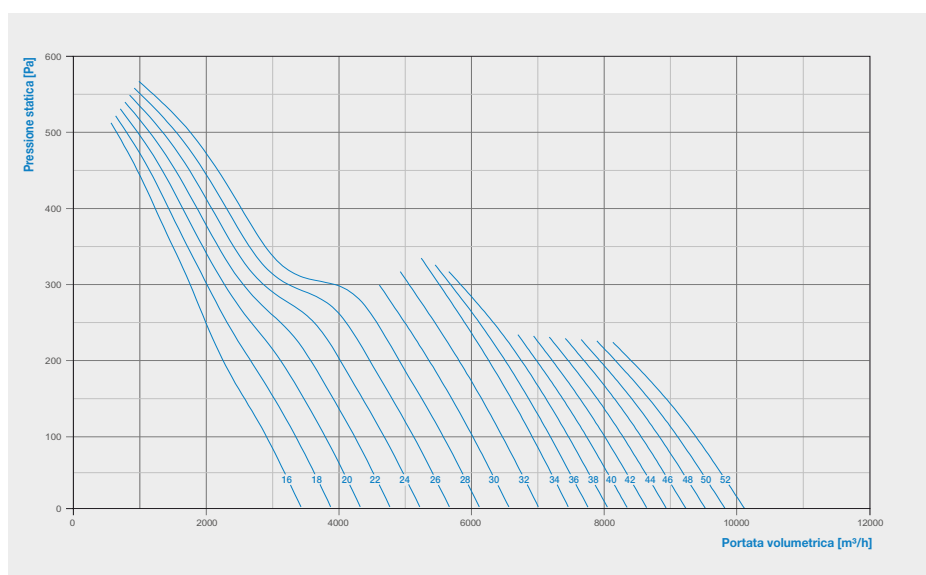

### ELI CL 400/240/12/6

Angolo di pala	Potenza motore
16°	0,55 kW
18°	
20°	
22°	0,75 kW
24°	
26°	
28°	1,1 kW
30°	
32°	
34°	
36°	1,5 kW
38°	
40°	
42°	
44°	2,2 kW
46°	
48°	
50°	
52°	3 kW
52°	

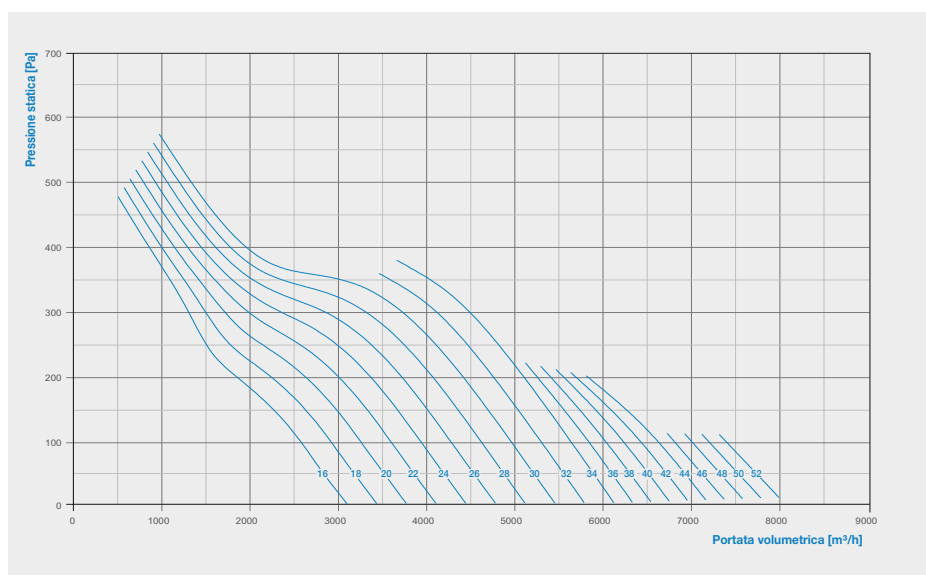

## ELI CL 450/150/6/6

Angolo di pala	Potenza motore
16°	0,55 kW
18°	
20°	
22°	
24°	
26°	
28°	
30°	
32°	
34°	
36°	
38°	
40°	
42°	
44°	
46°	
48°	
50°	
52°	

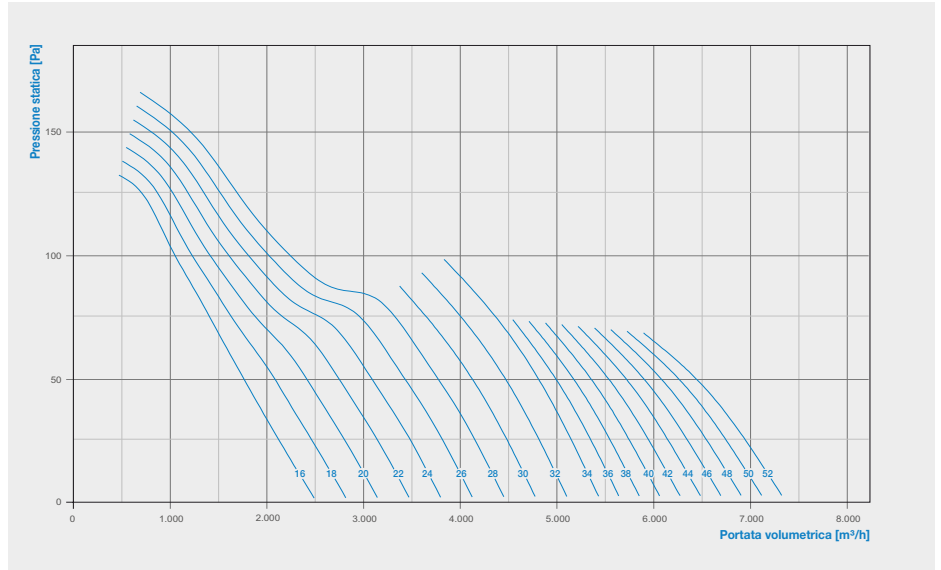

## ELI CL 450/240/12/6

Angolo di pala	Potenza motore
16°	0,55 kW
18°	
20°	
22°	
24°	
26°	
28°	
30°	
32°	
34°	
36°	
38°	
40°	
42°	
44°	
46°	
48°	
50°	
52°	

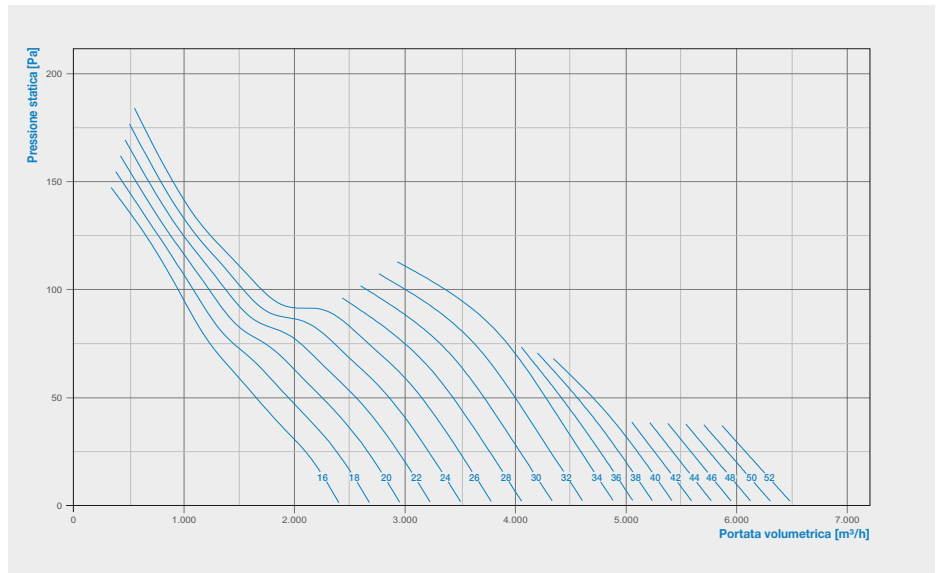

## ELI CL 500/150/6/6

Angolo di pala	Potenza motore
16°	0,55 kW
18°	
20°	
22°	
24°	
26°	
28°	
30°	
32°	
34°	
36°	
38°	
40°	
42°	
44°	
46°	
48°	
50°	
52°	

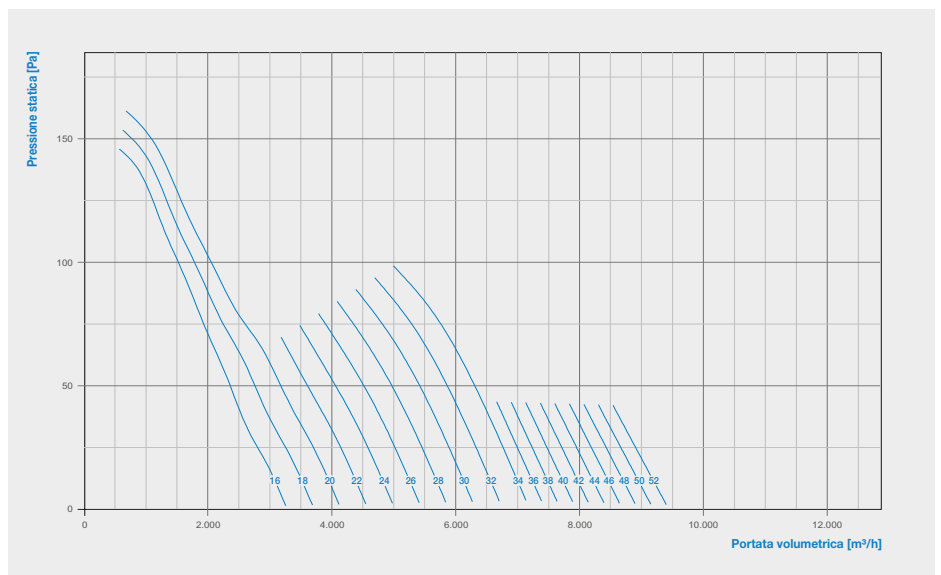

## ELI CL 500/240/12/6

Angolo di pala	Potenza motore
16°	0,55 kW
18°	
20°	
22°	
24°	
26°	
28°	
30°	
32°	
34°	
36°	0,75 kW
38°	
40°	
42°	
44°	
46°	
48°	
50°	
52°	

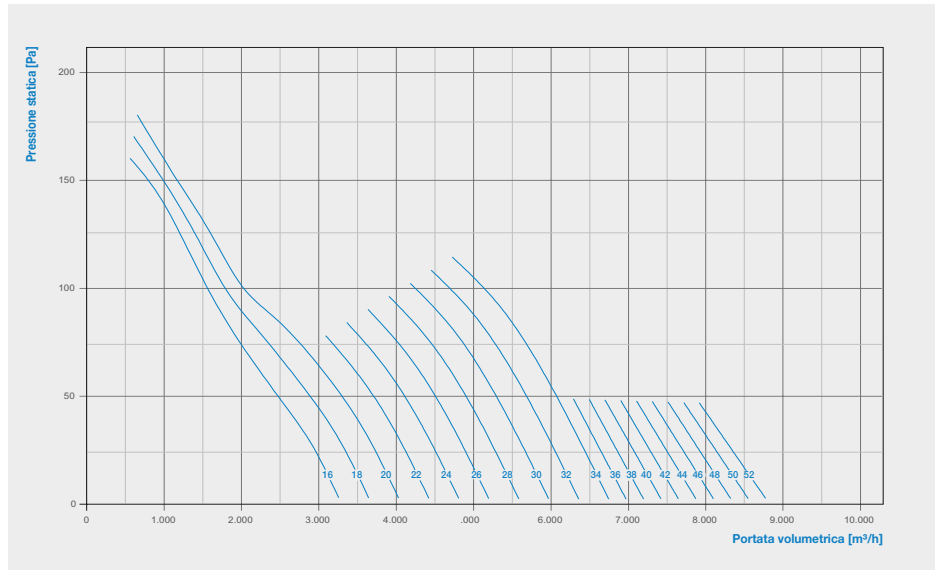

## ELI CL 560/150/6/6

Angolo di pala	Potenza motore
16°	0,55 kW
18°	
20°	
22°	
24°	
26°	
28°	
30°	
32°	
34°	
36°	0,75 kW
38°	
40°	
42°	
44°	
46°	
48°	
50°	
52°	

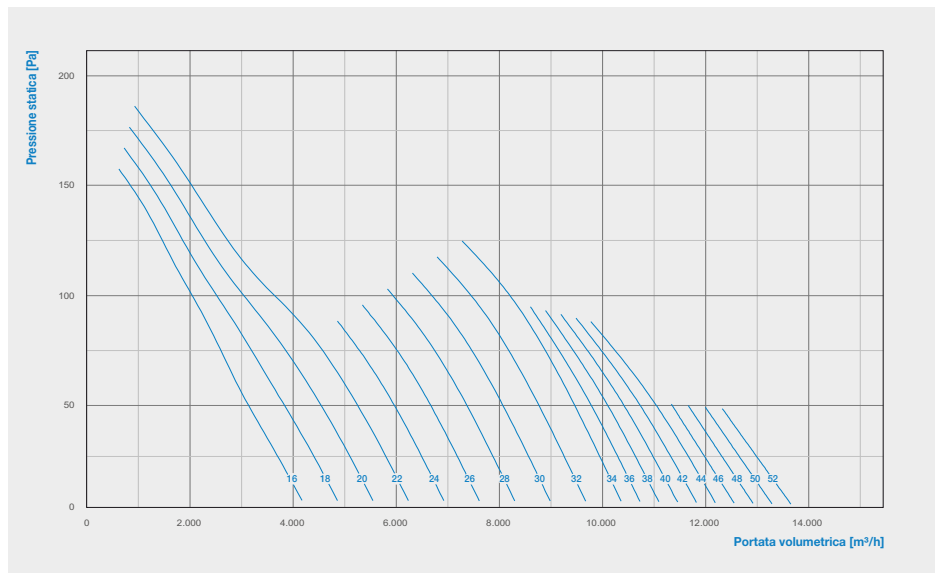

## ELI CL 560/240/12/6

Angolo di pala	Potenza motore
16°	0,55 kW
18°	
20°	
22°	
24°	
26°	
28°	
30°	
32°	
34°	
36°	0,75 kW
38°	
40°	
42°	
44°	
46°	
48°	
50°	
52°	

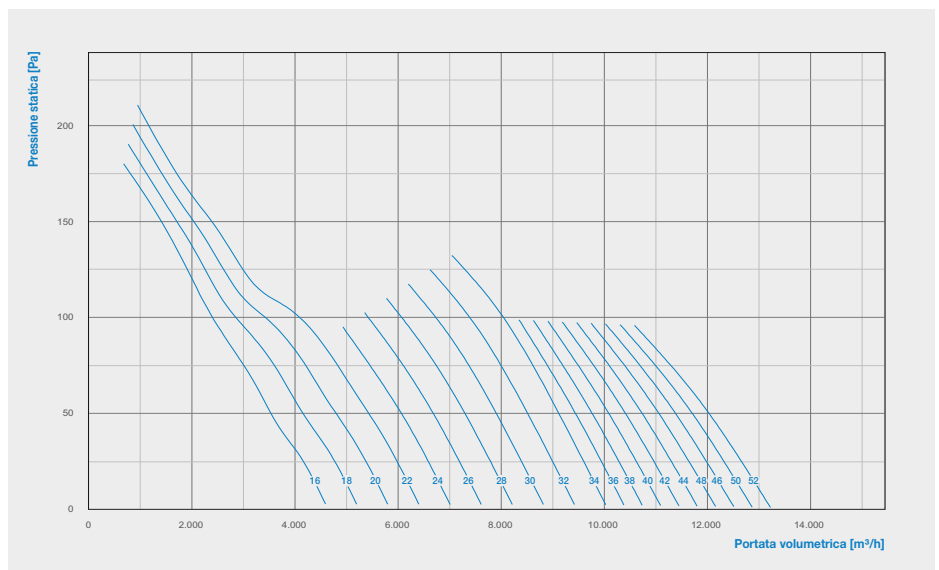

## ELI CL 630/150/6/6

Angolo di pala	Potenza motore
16°	0,55 kW
18°	
20°	
22°	
24°	
26°	0,75 kW
28°	
30°	
32°	1,1 kW
34°	
36°	
38°	1,5 kW
40°	
42°	
44°	
46°	2,2 kW
48°	
50°	
52°	

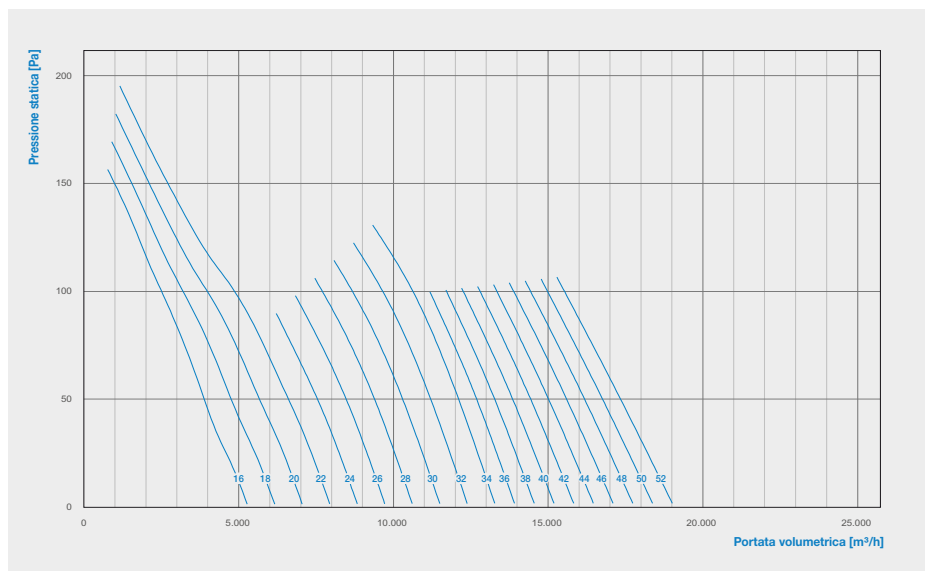

## ELI CL 630/240/12/6

Angolo di pala	Potenza motore
16°	0,55 kW
18°	
20°	
22°	
24°	
26°	0,75 kW
28°	
30°	
32°	1,1 kW
34°	
36°	
38°	1,5 kW
40°	
42°	
44°	
46°	2,2 kW
48°	
50°	
52°	

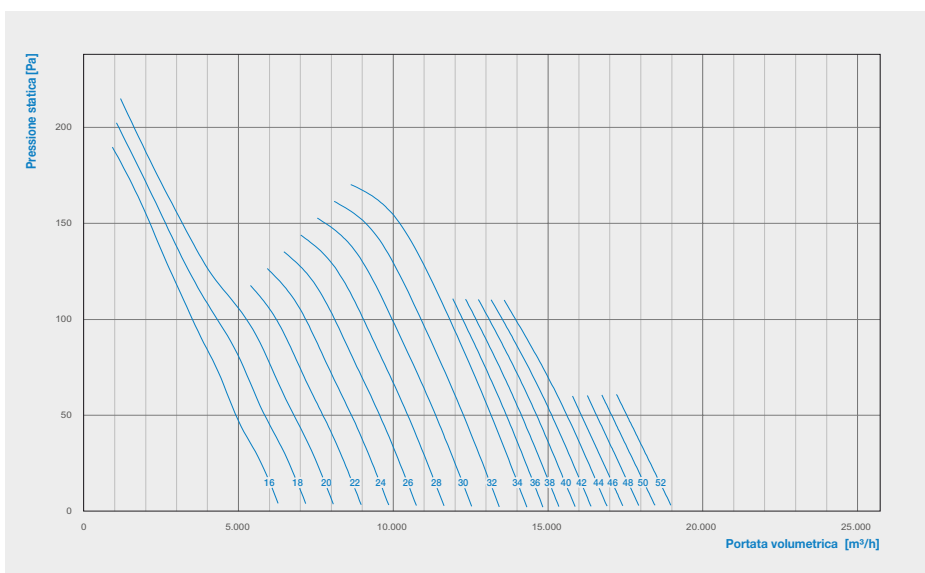

## ELI CL 710/150/6/6

Angolo di pala	Potenza motore
16°	0,55 kW
18°	
20°	
22°	
24°	
26°	0,75 kW
28°	
30°	
32°	1,1 kW
34°	
36°	
38°	1,5 kW
40°	
42°	
44°	

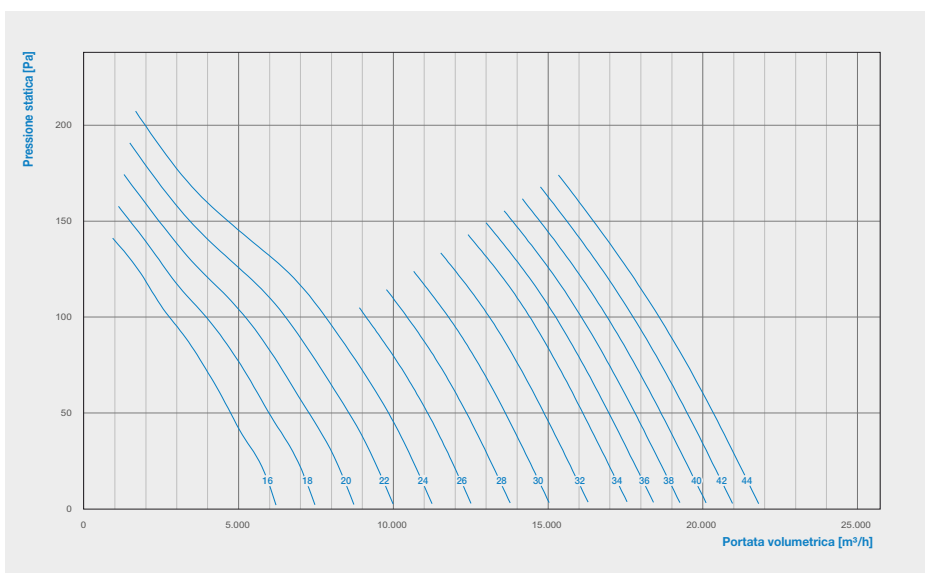

## ELI CL 710/240/12/6

Angolo di pala	Potenza motore
16°	0,55 kW
18°	
20°	
22°	
24°	1,1 kW
26°	
28°	
30°	
32°	1,5 kW
34°	
36°	
38°	
40°	2,2 kW
42°	
44°	
44°	

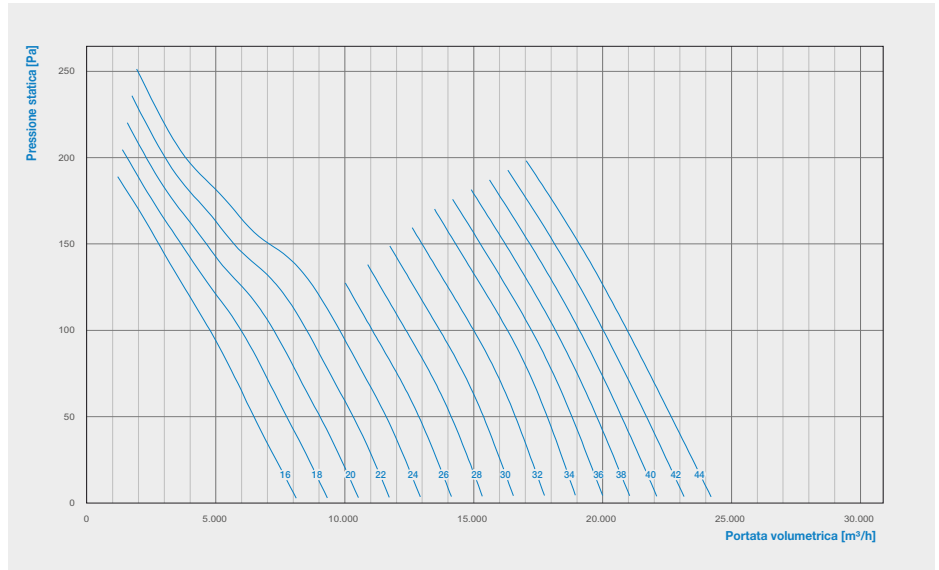

## ELI CL 800/406/12/12

Angolo di pala	Potenza motore
16°	2,2 kW
18°	3 kW
20°	
22°	4 kW
24°	
26°	
28°	
30°	5,5 kW
32°	
34°	
36°	
38°	7,5 kW
40°	
42°	
44°	
46°	11 kW
48°	
50°	
52°	
52°	15 kW

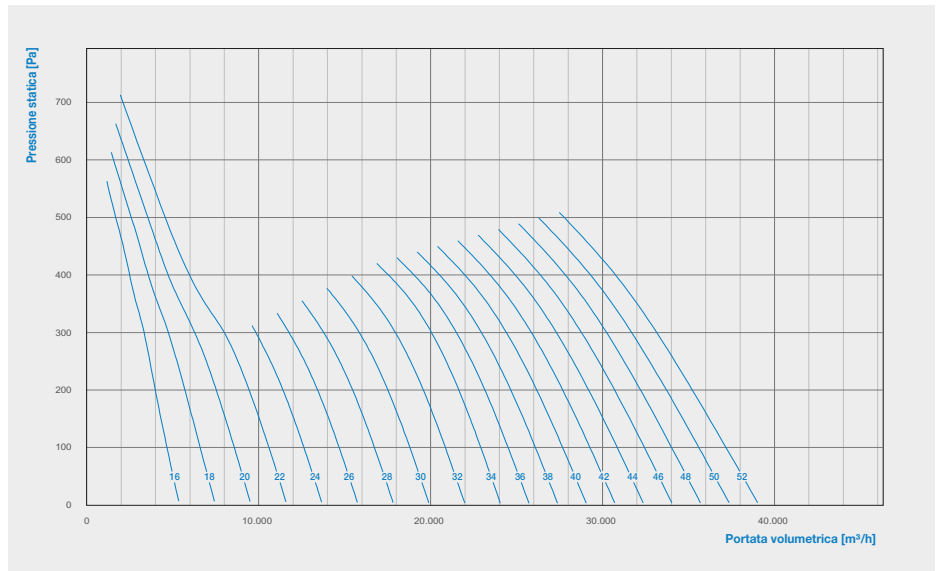

## ELI CL 900/406/12/12

Angolo di pala	Potenza motore
26°	7,5 kW
28°	
30°	
32°	
34°	11 kW
36°	
38°	
40°	
42°	15 kW
44°	
46°	
48°	
50°	18,5 kW
52°	

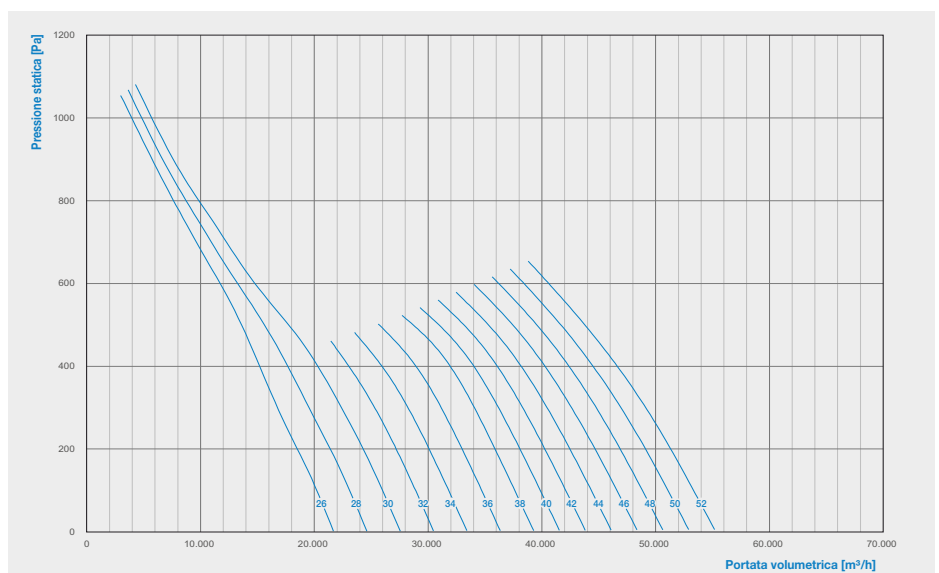



## ELI CL 1000/406/12/12

Angolo di pala	Potenza motore
26°	7,5 kW
28°	
30°	
32°	
34°	15 kW
36°	
38°	
40°	
42°	18,5 kW
44°	
46°	22 kW
48°	
50°	30 kW
52°	

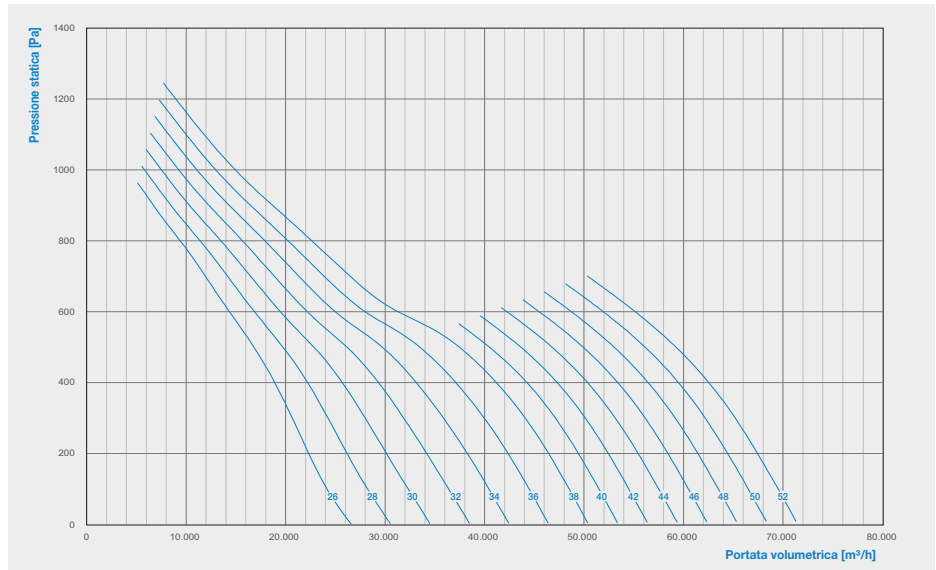

## ELI CL 1120/406/12/12

Angolo di pala	Potenza motore
26°	11 kW
28°	
30°	15 kW
32°	
34°	18,5 kW
36°	
38°	22 kW
40°	
42°	30 kW
44°	
46°	37 kW
48°	
50°	37 kW
52°	

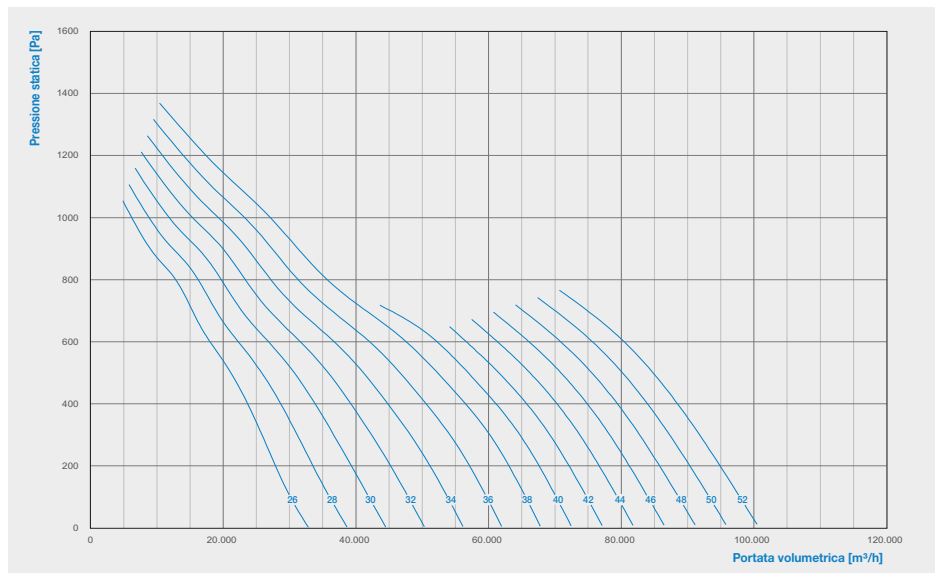

Angolo di pala	Potenza motore
26°	11 kW
28°	15 kW
30°	18,5 kW
32°	22 kW
34°	30 kW
36°	37 kW
38°	48 kW
40°	55 kW
42°	
44°	
46°	
48°	
50°	
52°	

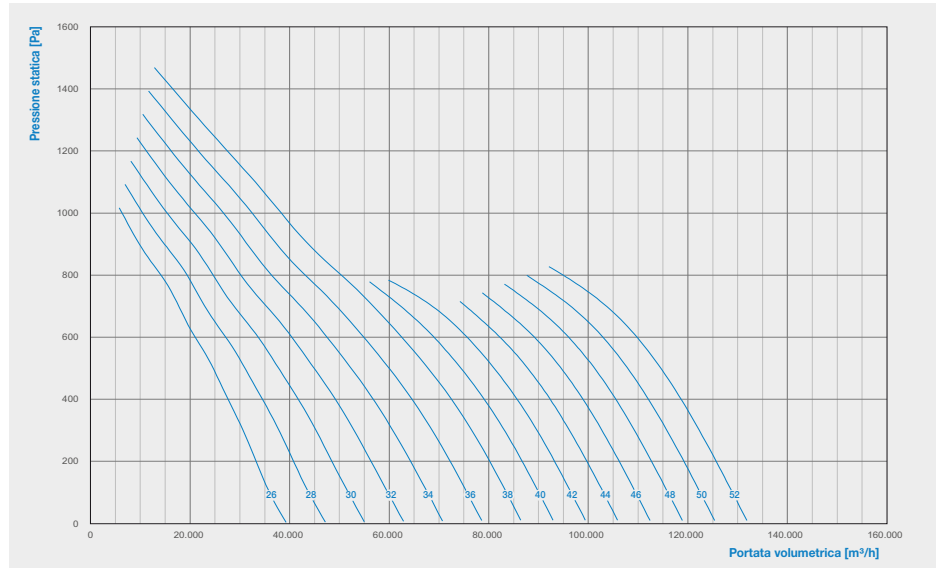

**NOTA:** Ulteriori modelli disponibili su richiesta.

#### ACCESSORI

- Boccaglio in aspirazione/mandata
- Controflange
- Controflange con collare
- Giunto antivibrante
- Rete di protezione lato aspirazione/espulsione
- Staffe di fissaggio
- Silenziatori cilindrici
- Inverter

#### A RICHIESTA

- Esecuzione standard senza classificazione al fuoco
- Esecuzione in doppia velocità
- Morsetteria esterna alta temperatura

**NOTA:** Per ulteriori informazioni contattare gli uffici tecnici AerNova.