

# Ventilatori assiali per il controllo dei fumi



## DESCRIZIONE

Ventilatori assiali ad alta efficienza per applicazioni canalizzate, progettati e certificati per l'evacuazione di fumi ad alta temperatura.



## CERTIFICAZIONE CE

Ventilatori provvisti di certificazione di prodotto CE secondo la norma UNI EN 12101-3:2004. Ai sensi del Regolamento Europeo 305/2011.

## CLASSIFICAZIONE

Ai sensi del capitolo 7.5 della UNI EN 13501-4:2016.

**F<sub>300</sub> 120**

**F<sub>400</sub> 120**



## CAMPO DI APPLICAZIONE

- Sistemi di controllo fumo e calore.
- Per **estrazione fumi** e **immissione aria esterna**.
- Funzionamento in **dual purpose** (ventilazione a temperatura ambiente ed estrazione fumi).
- Funzionalità per **120 minuti** a temperature **≤ 400°C**.

## CARATTERISTICHE TECNICHE

- **Dimensioni:** da diam. 315 a 1.250 mm configurazione a singolo o doppio stadio
- **Portata:** fino a 100.000 m<sup>3</sup>/h
- **Pressione statica:** fino a 1.700 Pa
- **Livello di protezione:** motore IP55
- **Dimensioni maggiori:** disponibili su richiesta



## CARATTERISTICHE COSTRUTTIVE

### Giranti

Pale a profilo alare pressofuse ad alta efficienza con calettamento ad angolo regolabile. Bilanciamento secondo norma BS 848-7 / ISO 14694, grado da G16 a G6.3

### Casse di alloggiamento

In lamiera d'acciaio con flange sbordate e forate. Zincatura a caldo dopo la lavorazione secondo la BSEN ISO1461.

### Motori 400V/3Ph/50Hz

Totalmente chiusi, a induzione, a gabbia di scoiattolo, a servizio continuo, a coppia variabile. Standard minimo di isolamento di classe "H" secondo EN 60034-1 o EN 12101-3.

### Temperature

Ventilatori concepiti per funzionamento continuo a temperature fino a 50°C ed in situazione di emergenza ad elevate temperature (irripetibilità d'uso) fino a 400°C per 2 ore.

## SCHEDE DIMENSIONALI

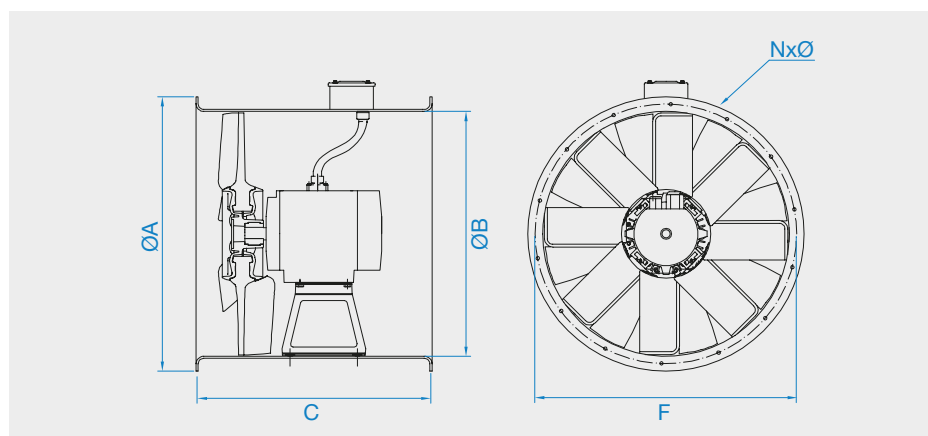

[mm]	A	B	C	F	N	Ø
ELI FL 310	395	315	375	355	8	10
ELI FL 350	435	355	375	395	8	10
ELI FL 400	480	400	375	450	8	12
ELI FL 450	530	450	520	500	8	12
ELI FL 500	594	500	520	560	12	12
ELI FL 560	654	560	520	620	12	12
ELI FL 630	724	630	520	690	12	12
ELI FL 710	804	710	520	770	16	12
ELI FL 800	894	800	520	860	16	12
ELI FL 900	1006	900	520	970	16	15
ELI FL 1000	1106	1000	520/711	1070	16	15

## STAFFE DI SOSTEGNO

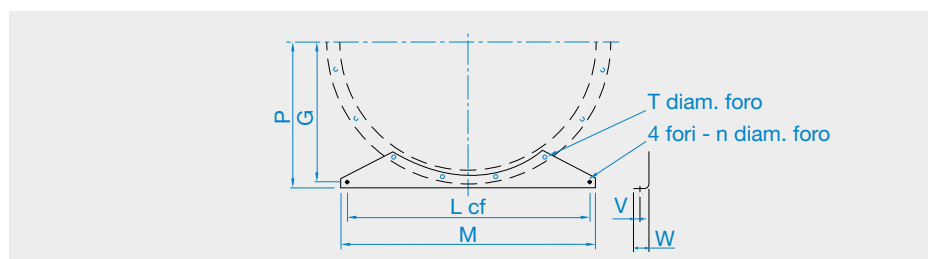

	G	L	M	N	P	T	V	W	Kg
ELI FL 310	175	265	315	10	200	10	20	60	1,6
ELI FL 350	200	305	355	10	225	10	20	60	2,2
ELI FL 400	225	350	400	10	250	12	20	60	2,4
ELI FL 450	255	400	450	10	280	12	20	60	3,0
ELI FL 500	290	450	500	10	315	12	25	65	4,0
ELI FL 560	330	510	560	10	355	12	25	65	4,6
ELI FL 630	375	580	630	10	400	12	25	65	4,8
ELI FL 710	415	660	710	10	440	12	25	80	7,0
ELI FL 800	485	750	800	10	510	12	25	80	10,6
ELI FL 900	485	750	800	12	510	12	25	80	10,6
ELI FL 1000	491	850	900	10	518	15	25	60	10,6

## PRESTAZIONI MODELLI F<sub>400</sub>

Prestazioni riferite alla densità dell'aria ambiente (1,2kg/m<sup>3</sup>)  
con ventilatore canalizzato in aspirazione ed espulsione.

La selezione del ventilatore con angolo di calettamento di pala corretto [°] e potenza elettrica motore [kW], viene effettuata incrociando i valori di portata volumetrica [m<sup>3</sup>/h] con la pressione statica [Pa] richiesta.

### ELI FL 31/16/5/5

Angolo di pala	Potenza motore
8°	0,9 kW
12°	
14°	
16°	
18°	
20°	
22°	
24°	
26°	
28°	
30°	
32°	
34°	
36°	
38°	
40°	

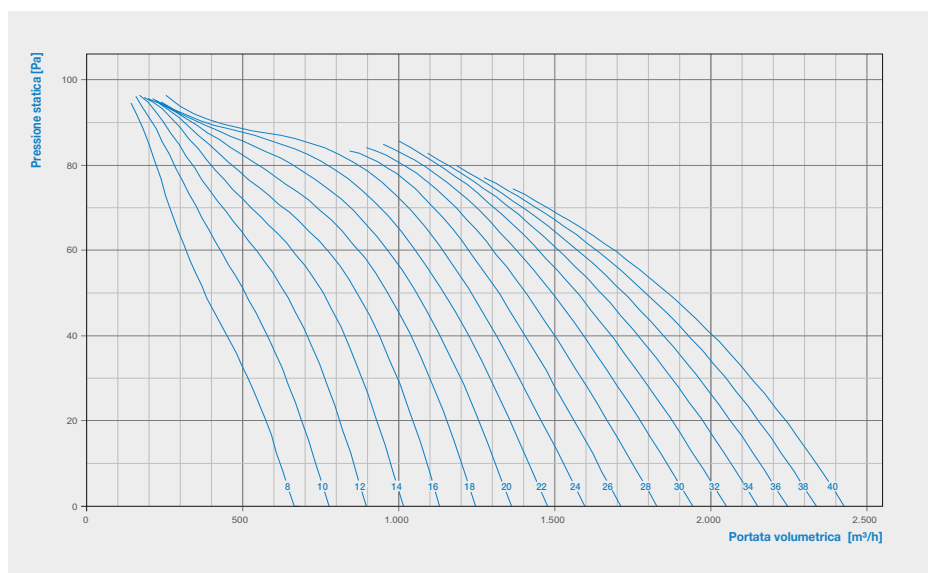

## ELI FL 35/16/4/5

Angolo di pala	Potenza motore
8°	0,9 kW
12°	
14°	
16°	
18°	
20°	
22°	
24°	
26°	
28°	
30°	
32°	
34°	
36°	
38°	
40°	

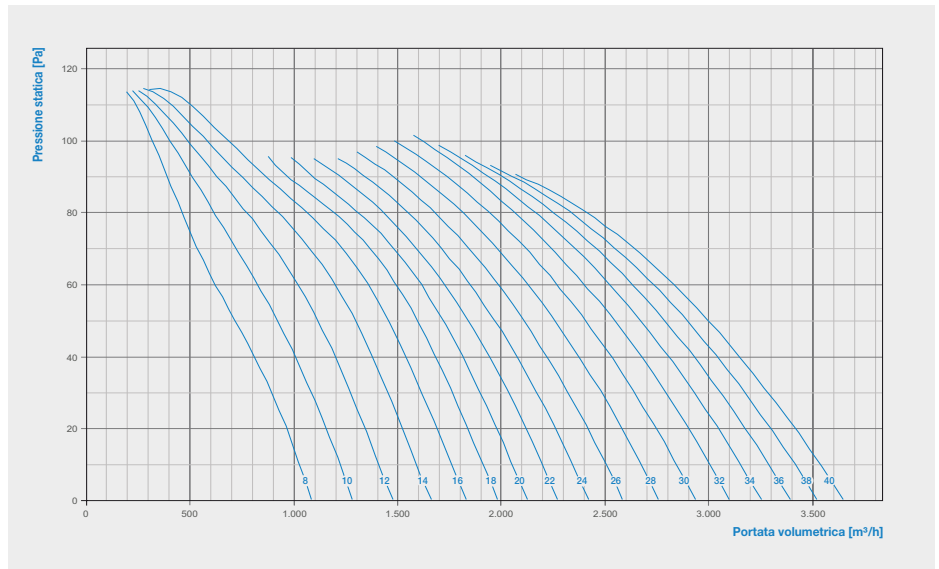

## ELI FL 40/16/2/5

Angolo di pala	Potenza motore	
8°	0,9 kW	
12°		
14°		
16°		
18°		
20°		1,73 kW
22°		
24°		
26°		
28°		
30°		
32°		

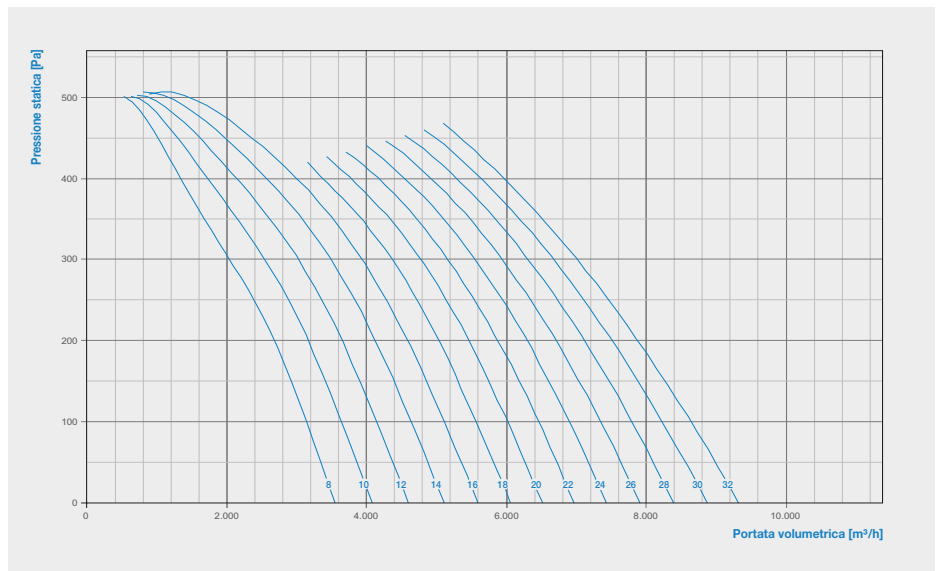

## ELI FL 40/16/4/5

Angolo di pala	Potenza motore
8°	0,9 kW
12°	
14°	
16°	
18°	
20°	
22°	
24°	
26°	
28°	
30°	
32°	
34°	
36°	
38°	
40°	

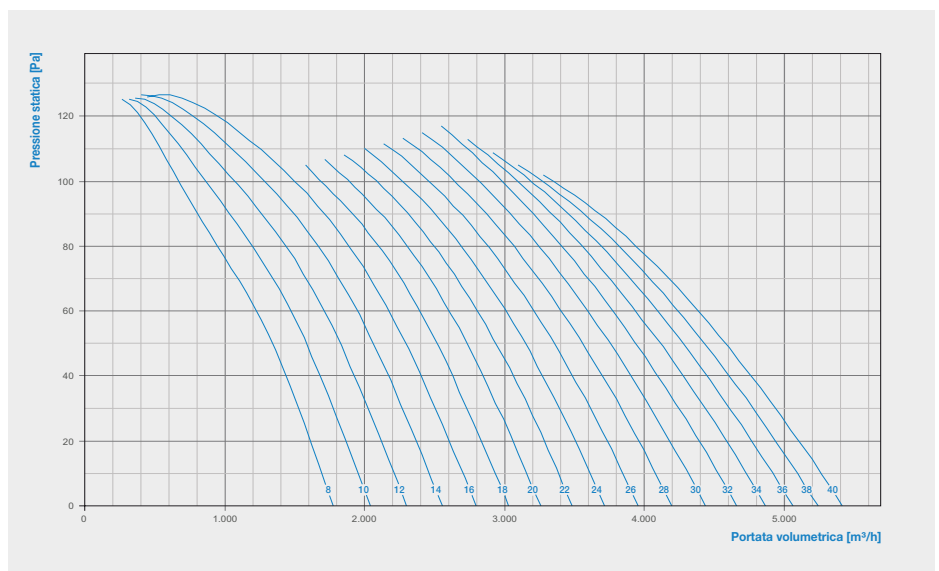

## ELI FL 45/20/2/6

Angolo di pala	Potenza motore
8°	1,73 kW
12°	
14°	
16°	
18°	
20°	4,8 kW
22°	
24°	
26°	
28°	
30°	
32°	
34°	
36°	
38°	
40°	

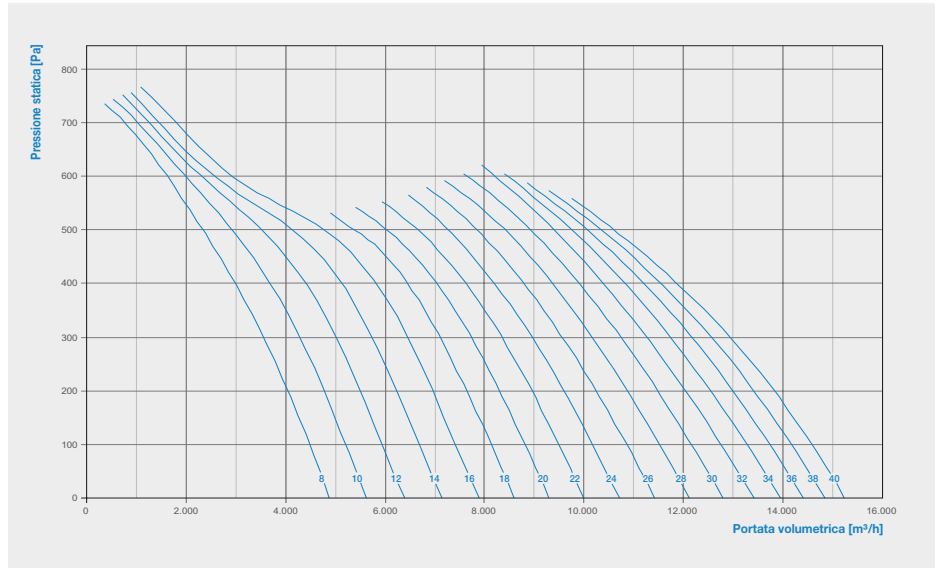

## ELI FL 50/20/4/6

Angolo di pala	Potenza motore
8°	0,9 kW
12°	
14°	
16°	
18°	
20°	
22°	
24°	
26°	
28°	
30°	
32°	
34°	
36°	
38°	
40°	

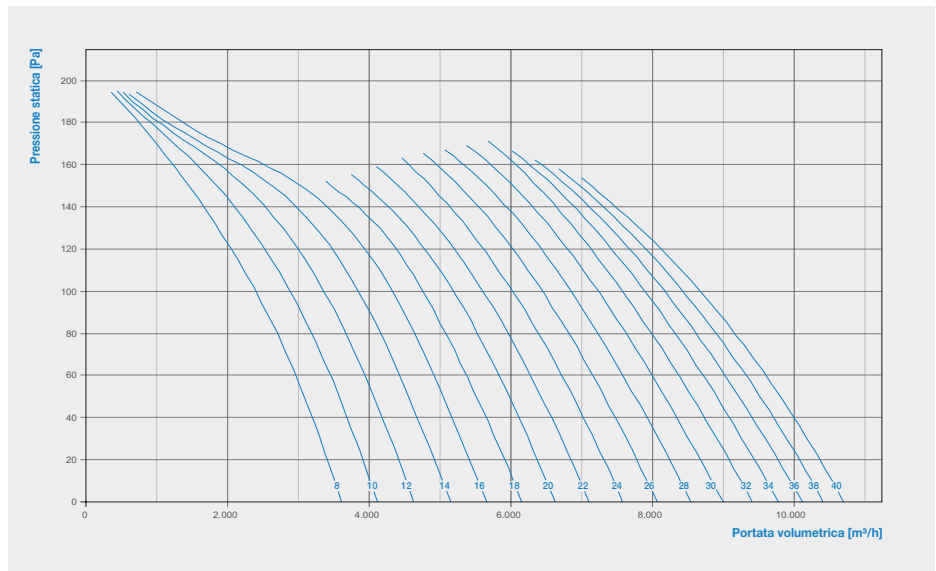

## ELI FL 56/20/4/6

Angolo di pala	Potenza motore	
8°	0,9 kW	
12°		
14°		
16°		
18°		
20°		
22°		
24°		
26°		
28°		
30°		1,8 kW
32°		
34°		
36°		
38°		
40°		

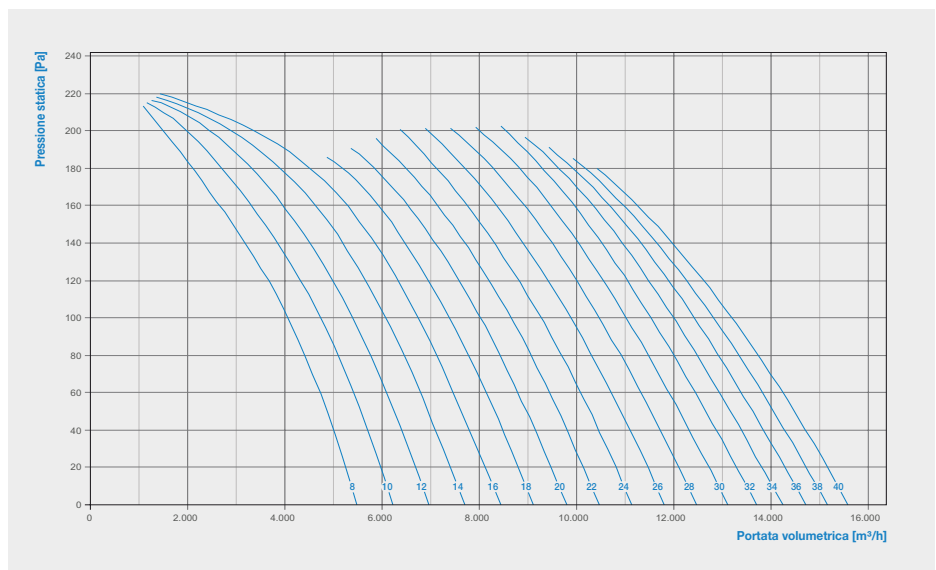

## ELI FL 63/25/6/8

Angolo di pala	Potenza motore
8°	1,8 kW
12°	
14°	
16°	
18°	
20°	
22°	
24°	
26°	
28°	
30°	
32°	2,64 kW
34°	
36°	

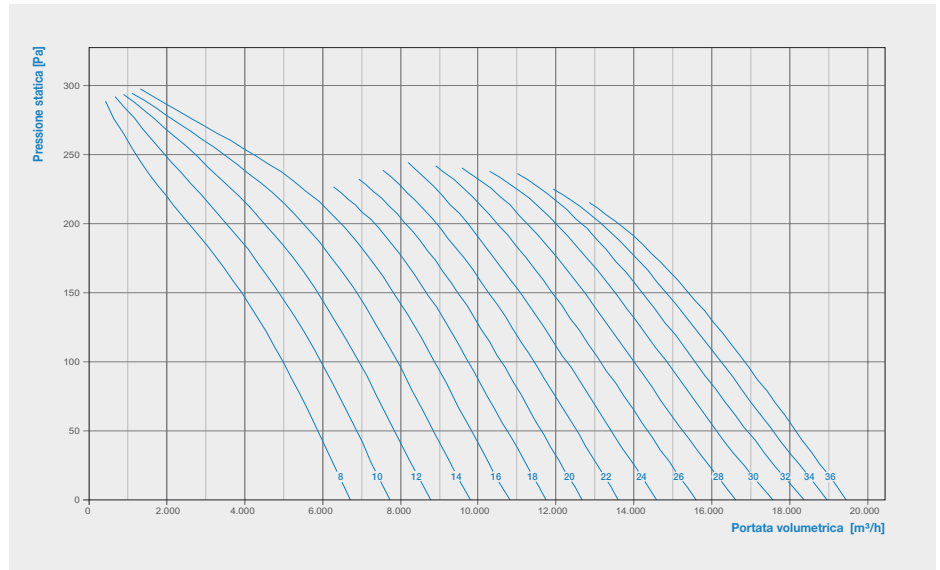

## ELI FL 71/25/4/6

Angolo di pala	Potenza motore
8°	2,64 kW
12°	
14°	
16°	
18°	
20°	
22°	
24°	
26°	
28°	
30°	
32°	3,6 kW
34°	4,8 kW
36°	

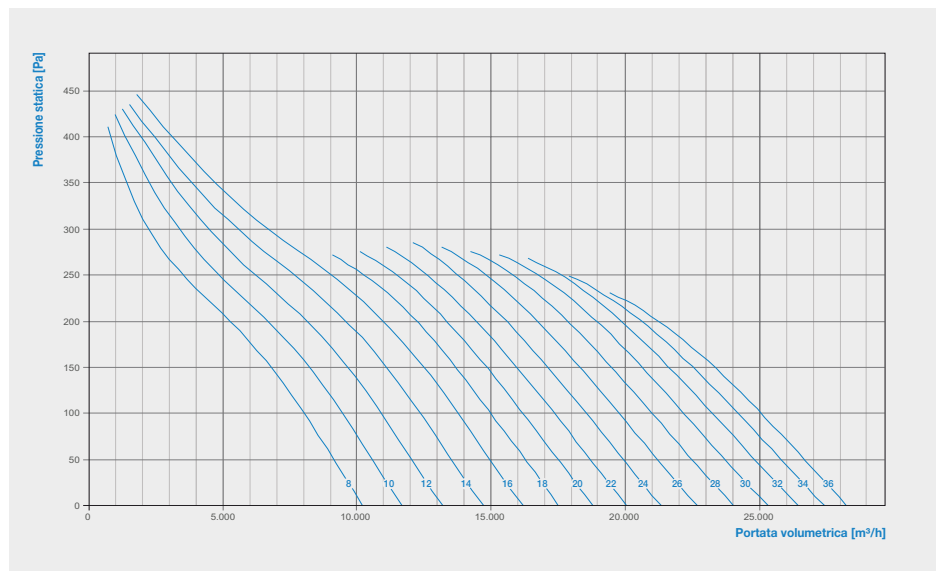

## ELI FL 80/25/4/6

Angolo di pala	Potenza motore
8°	2,64 kW
12°	
14°	
16°	
18°	
20°	
22°	3,6 kW
24°	4,8 kW
26°	
28°	
30°	
32°	6,6 kW
34°	
36°	

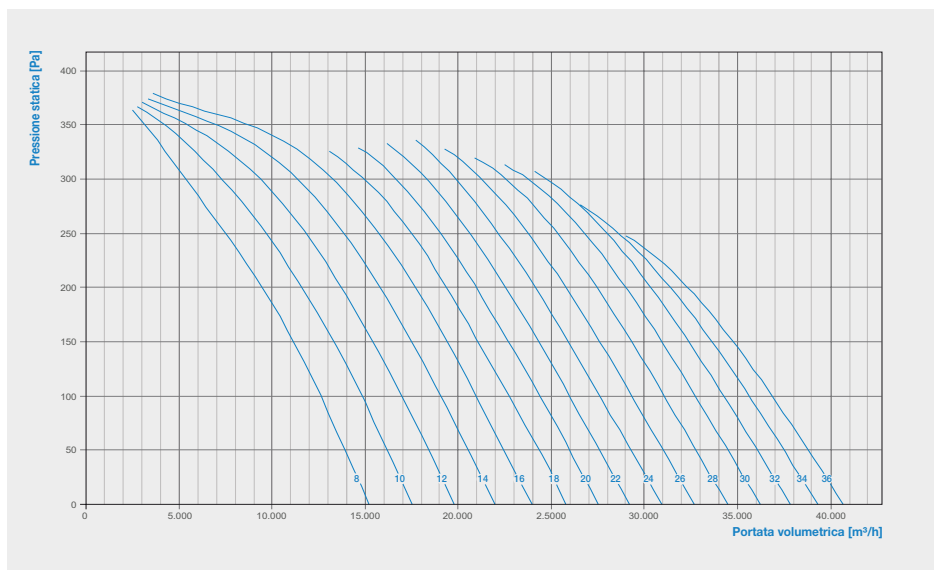

## ELI FL 90/25/4/6

Angolo di pala	Potenza motore
8°	4,8 kW
12°	
14°	
16°	
18°	
20°	6,6 kW
22°	
24°	
26°	
28°	9 kW
30°	
32°	
32°	

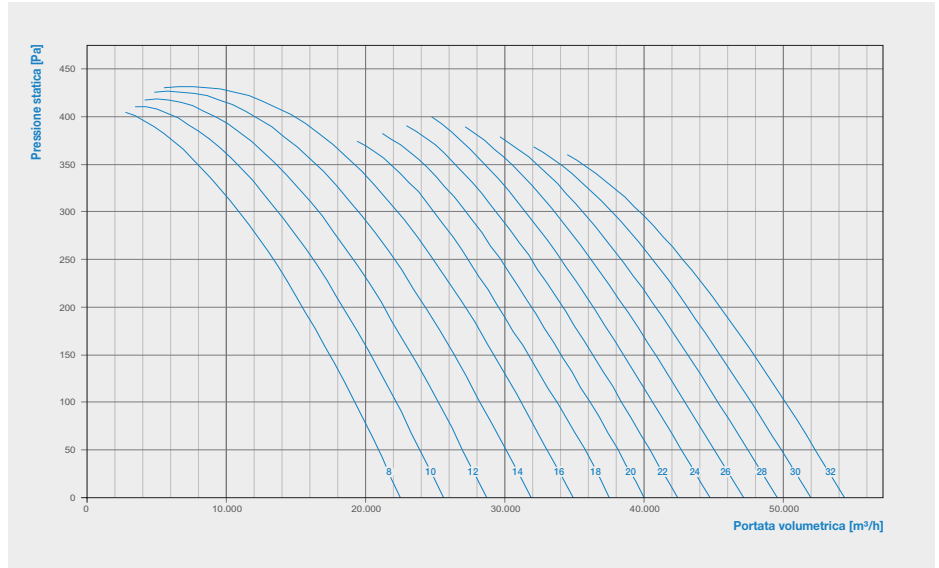

## ELI FL 90/25/4/9

Angolo di pala	Potenza motore
8°	6,6 kW
12°	
14°	
16°	
18°	
20°	9 kW
22°	
24°	
26°	
28°	11 kW
30°	
32°	
34°	
36°	18 kW
36°	

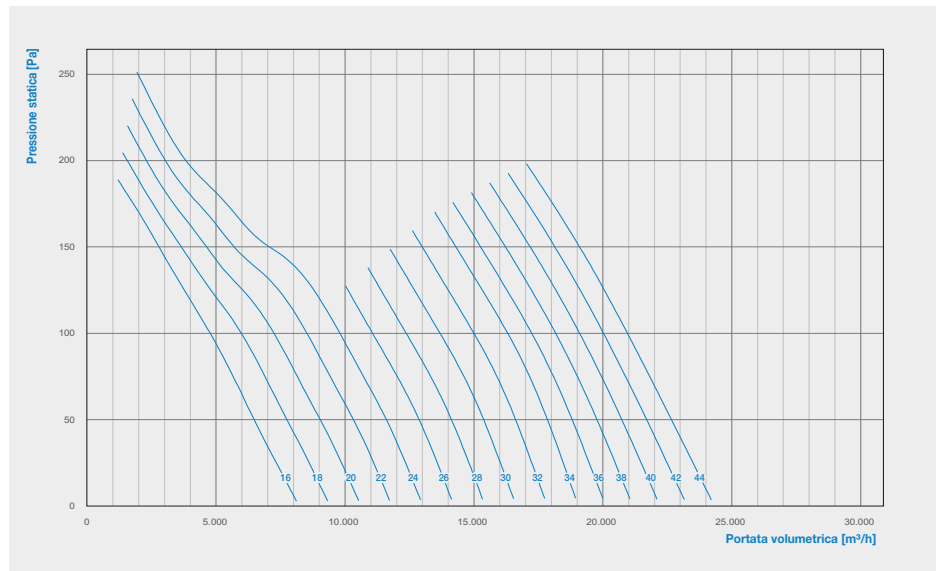

## ELI FL 100/31/4/6

Angolo di pala	Potenza motore
8°	6,6 kW
12°	
14°	
16°	
18°	
20°	9 kW
22°	
24°	
26°	
28°	11 kW
30°	
32°	
32°	
32°	18 kW
32°	

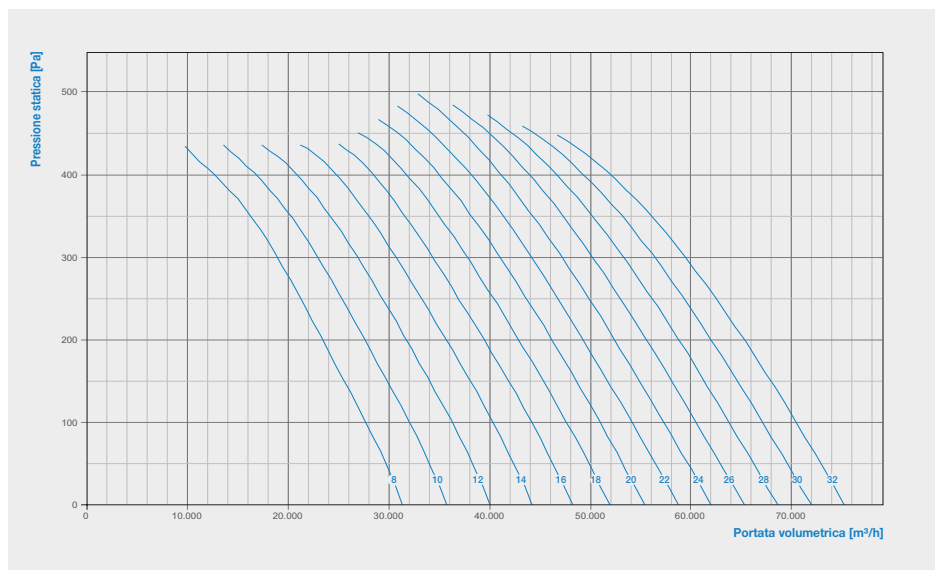

## ELI FL 100/31/4/9

Angolo di pala	Potenza motore
8°	18 kW
12°	
14°	
16°	
18°	
20°	
22°	
24°	
26°	
28°	
30°	27 kW
32°	
34°	
36°	

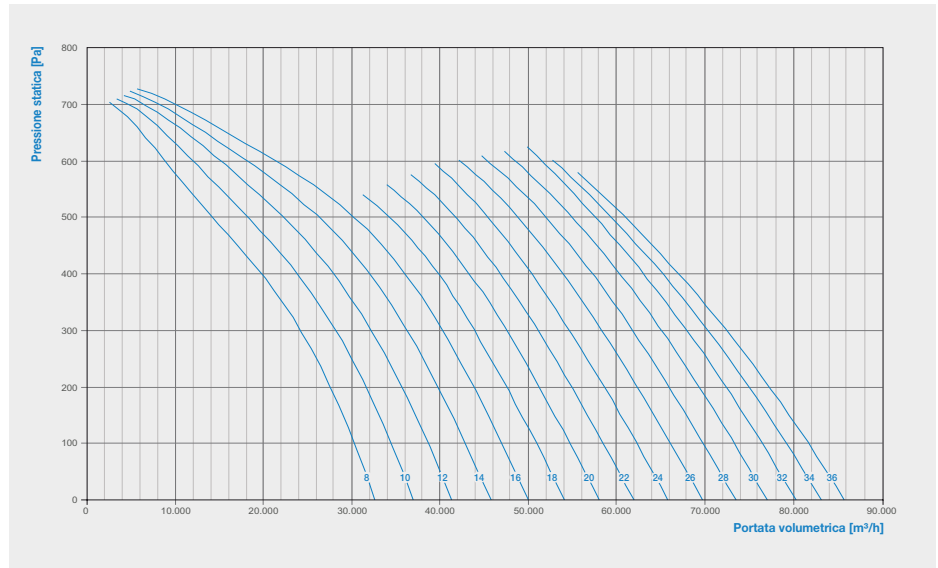

**NOTA:** Ulteriori modelli disponibili su richiesta.

### ACCESSORI

- Serranda di sovrappressione orizzontale/verticale
- Boccaglio in aspirazione/mandata
- Controflange
- Controflange con collare
- Giunto antivibrante
- Rete di protezione lato aspirazione/espulsione
- Staffe di fissaggio
- Supporti antivibranti
- Inverter certificato per estrazione fumi

### A RICHIESTA

- Esecuzione standard senza classificazione al fuoco
- Esecuzione in doppia velocità

**NOTA:** Per ulteriori informazioni contattare gli uffici tecnici AerNova.